

MELCO™

N10

N100

Digital Music Library

Quick Setup Guide

English

Deutsch

Français



WARNING

This equipment is not waterproof. To prevent fire or electric hazards, do not place any containers filled with liquid near this equipment (such as a vase or floor pot) or expose it to dripping, splashing, rain or moisture.

WARNING

To prevent fire hazards, do not place any naked flame sources (such as a lighted candle) on or near the equipment.

VENTILATION CAUTION

When installing the power unit of the N10, make sure to leave space around the power unit for ventilation to improve heat radiation (at least 20 cm; 7.9 in. at top and rear, and 1 cm; 0.4 in. at each side).

Do not block the front of the unit such as with doors.

CAUTION

The power unit of the N10 should be connected to a properly-grounded AC outlet.

WARNING

Slots and openings in the cabinet are provided for ventilation to ensure reliable operation of the product, and to protect it from overheating. To prevent fire hazards, the openings should never be blocked or covered with items (such as newspapers, table-cloths, curtains) or by operating the equipment on thick carpet or a bed.

CAUTION

The power unit of the N10 becomes warm, so be careful not to touch it to avoid hazards.

Operating Environment

Operating environment temperature and humidity: +5°C to +35°C (+41°F to +95°F); less than 80% RH (cooling vents not blocked)

Do not install this unit in a poorly ventilated area, or in locations exposed to high humidity or direct sunlight (or strong artificial light).

Contents

Diagrams..... 1

Power On..... 5

Available Devices and Ports 7

Importing Files..... 8

Confirming Imported Files..... 9

Preparing Player..... 10

Playing Files 11

Specifications..... 12

Additional Support and Service 13

Diagrams

Buttons and Ports - Main Unit

N10

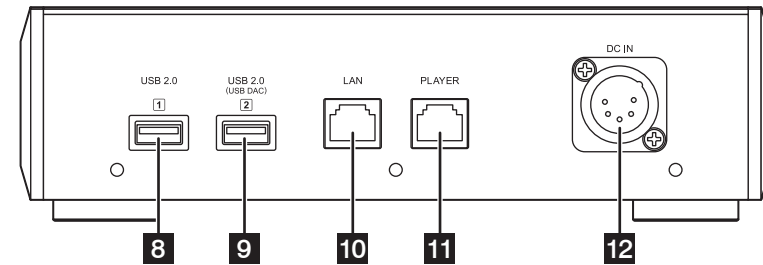
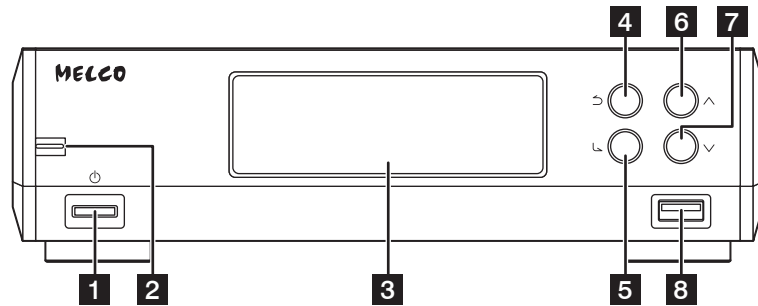

N100

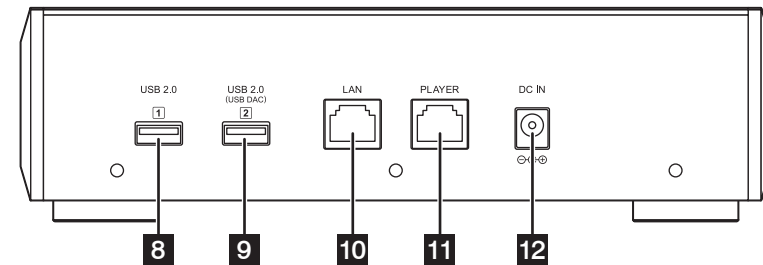
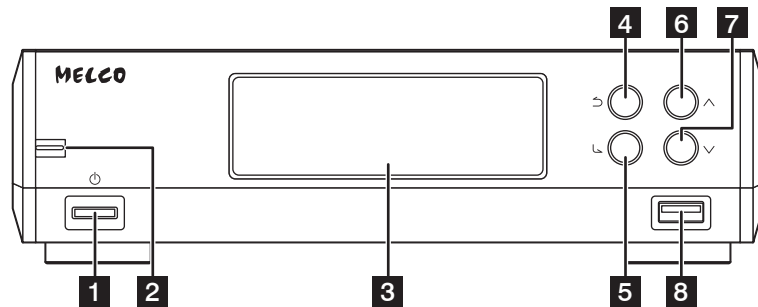

1 Power Button ()

2 Power LED

3 Display

4 Back Button ()

5 Menu/Enter Button ()

6 Up Button ()

7 Down Button ()

8 USB 2.0 Port

9 USB 2.0 Port for USB-DAC

10 Ethernet Port for Router or Hub

11 Ethernet Port for Player

12 DC Power Connector

Diagrams

Buttons and Ports - Power Unit for N10

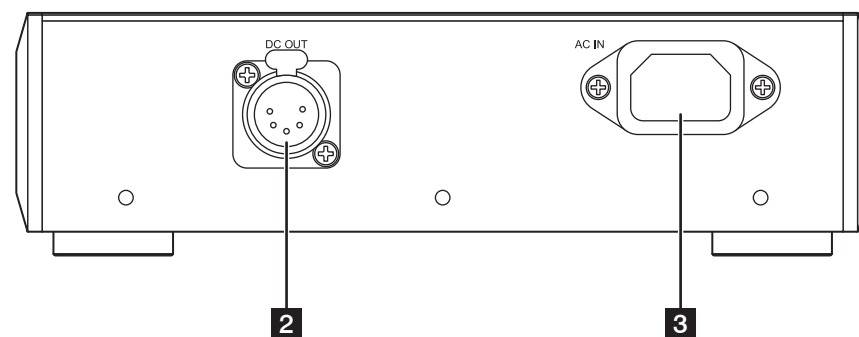
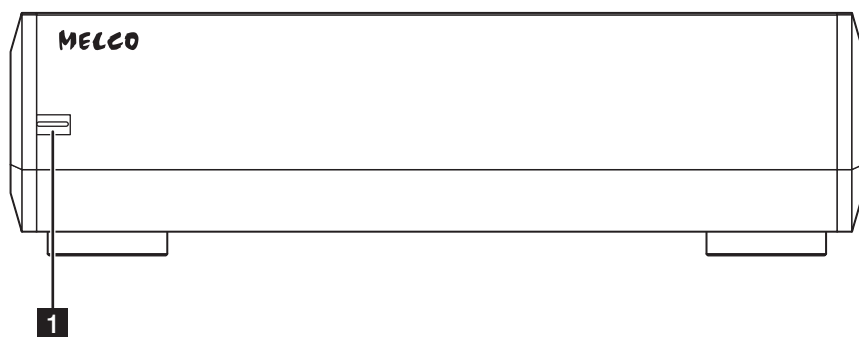

- 1** Power LED
Red: Standby
Light blue: Power on
- 2** DC Power Connector
- 3** AC Power Connector

Diagrams

Display - Home Screen

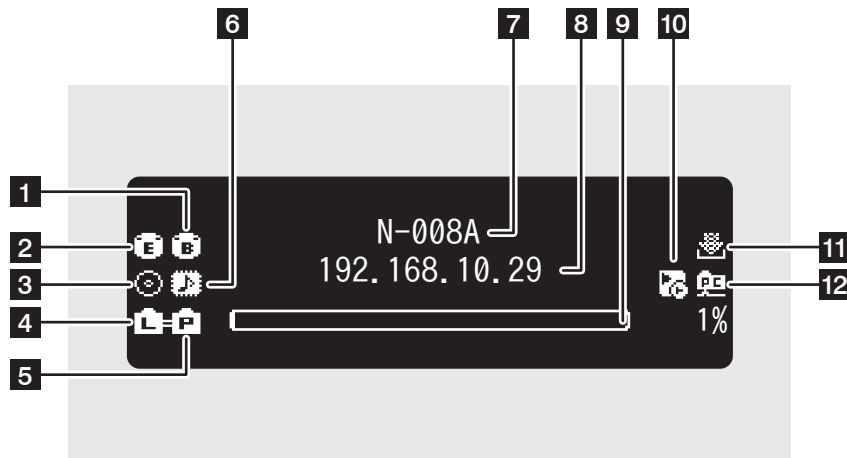

- 1** Status of Connected Backup Drive (lit when detected)
- 2** Status of Connected Expansion Drive
(lit when detected, flashes when recognizing)
- 3** Status of Connected Optical Drive (lit when connected)
- 4** Status of Connected Router or Hub
 - Connected
 - Not connected

- 5** Status of Connected Player
 - Connected and in bridged mode
 - Connected and in isolated mode
 - Not connected
- 6** Status of Connected USB-DAC (lit when connected)
 - Markerless DSD-compatible
 - Markerless DSD-incompatible
- 7** Friendly Name (Hostname)
- 8** IP Address
- 9** Usage Capacity of Internal Drive
- 10** Controller Settings (lit when a USB-DAC is connected)
 - Hybrid mode
 - UPnP/DLNA-compatible mode
 - Playlist mode
- 11** Status of Downloader
 - Working
 - Disabled
 - Error
- 12** Status of File Sharing (lit when enabled)

Diagrams



Display - Menus and Dialogs

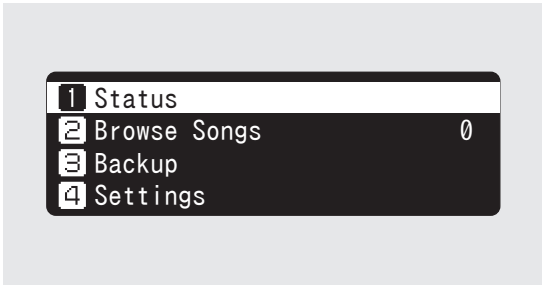

Menu

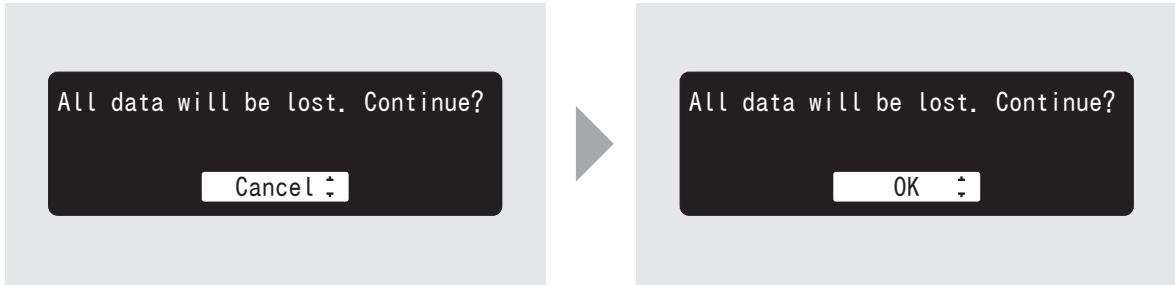

Dialog



Press the Menu/Enter button () while the home screen is displayed. Move the cursor by pressing the Up/Down button () and press the Menu/Enter button () to make a selection.

When confirming the operation, the dialog screen will be displayed. Press either the Up button () or the Down button (), then the Menu/Enter button () to make a selection.

Power On

N10

1

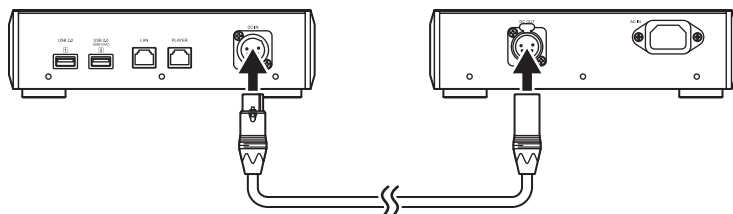

Place the main unit and the power unit side by side. Give the main unit and the power unit plenty of space for airflow.

2

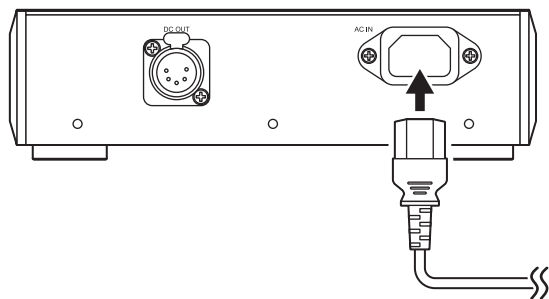

3

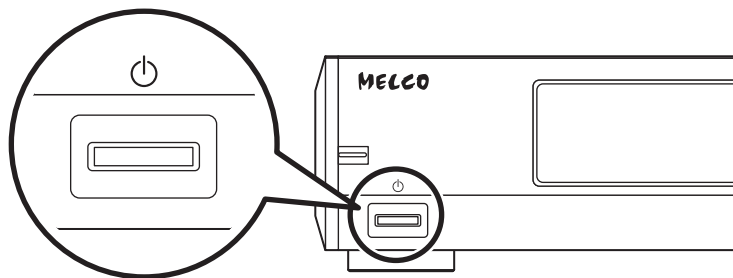

4

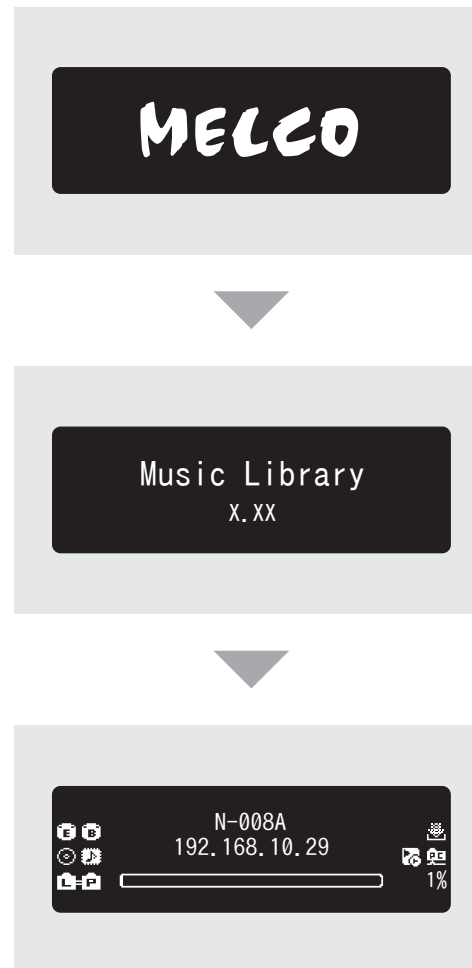

Power On

N100

1

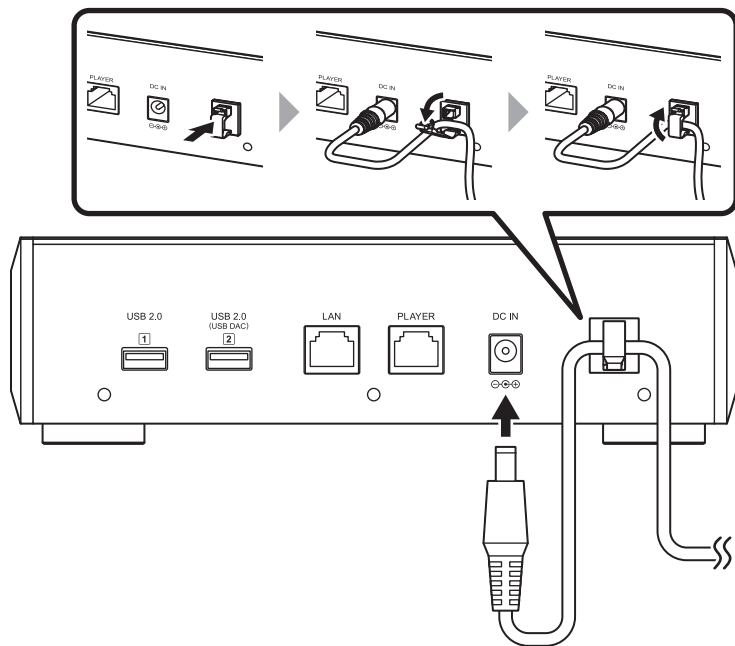

2

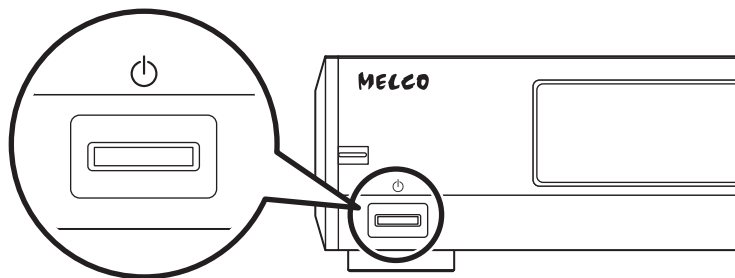

3



Available Devices and Ports

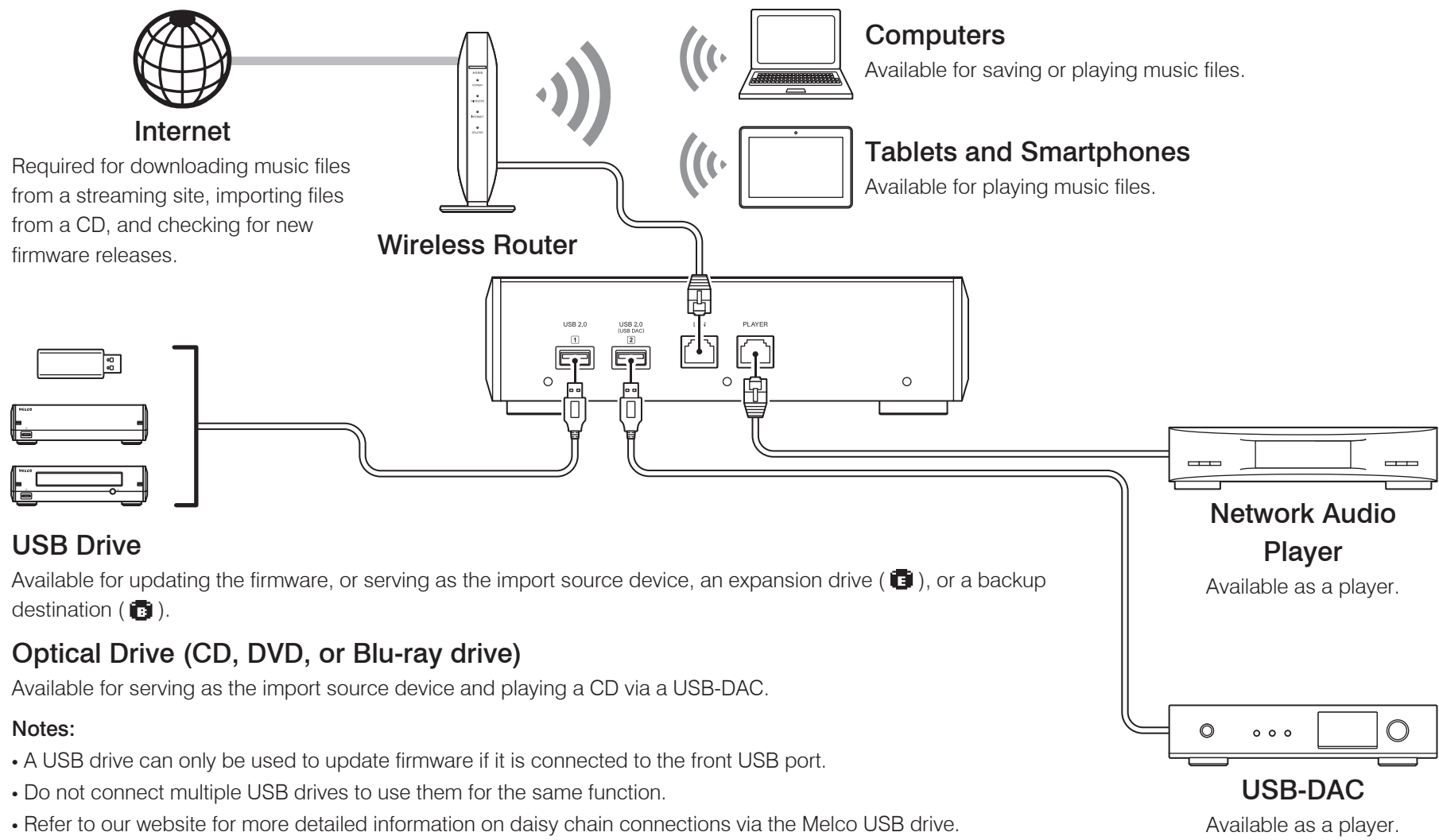

Internet

Required for downloading music files from a streaming site, importing files from a CD, and checking for new firmware releases.

Wireless Router

Computers
Available for saving or playing music files.

Tablets and Smartphones
Available for playing music files.

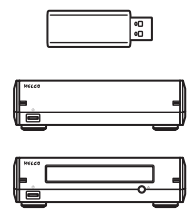

USB Drive

Available for updating the firmware, or serving as the import source device, an expansion drive (E), or a backup destination (B).

Optical Drive (CD, DVD, or Blu-ray drive)

Available for serving as the import source device and playing a CD via a USB-DAC.

Notes:

- A USB drive can only be used to update firmware if it is connected to the front USB port.
- Do not connect multiple USB drives to use them for the same function.
- Refer to our website for more detailed information on daisy chain connections via the Melco USB drive.

Network Audio Player

Available as a player.

USB-DAC

Available as a player.

Importing Files

Music files can be imported from the USB drives or optical drives connected to the USB 2.0 port on the N10/N100.

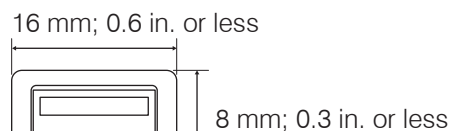

Note: A USB device that has a USB port with the size or larger as shown on the left cannot be connected to the front USB port.

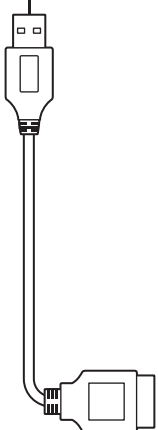

For USB Drive

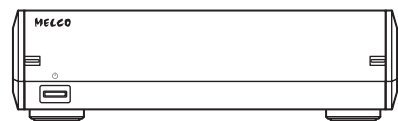

1 Select "Import".



2 Press the Menu/Enter button ().

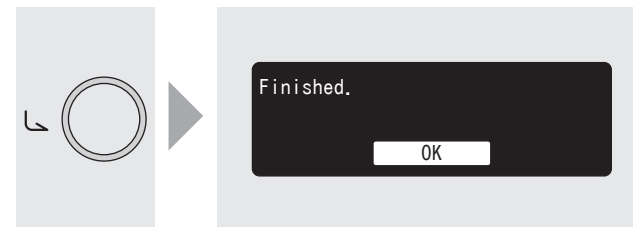

For CD

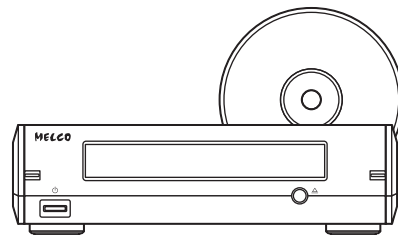

Press the Menu/Enter button ().

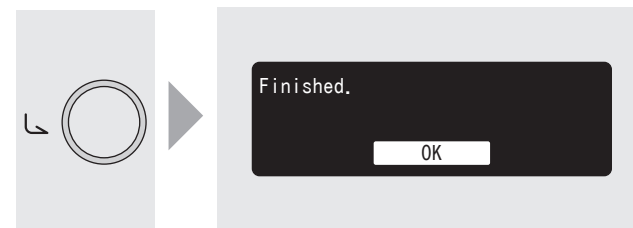

Confirming Imported Files

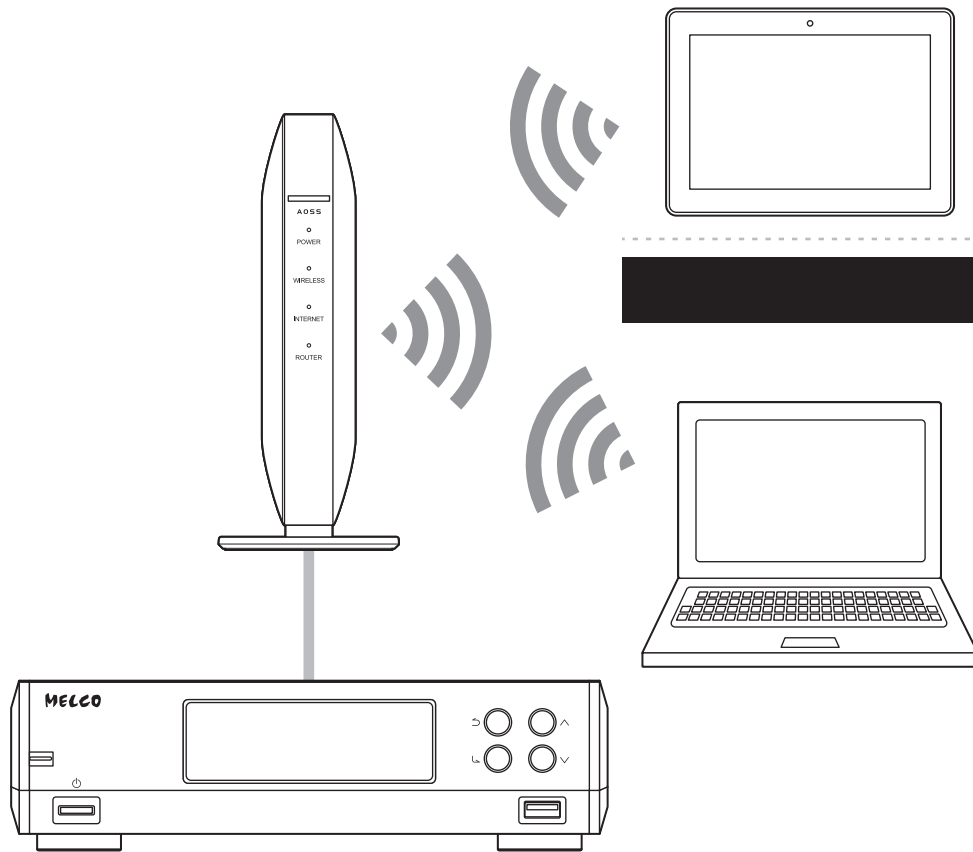

For Tablets and Smartphones

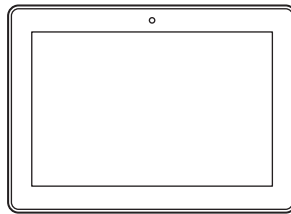

Install a UPnP/DLNA-compatible app to check imported files. On a computer, you can also check the imported files by installing an app and following the procedure below.

For Computers

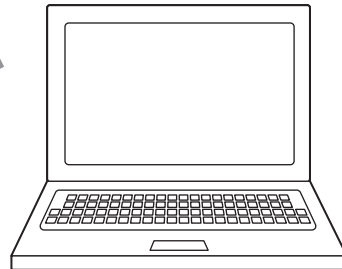

- 1 Enter “\” and the N10/N100’s IP address or friendly name (hostname) into the address bar of Windows-Explorer, then press the Enter key. For macOS, click *Connect to Server* and enter “smb://” and the N10/N100’s IP address or friendly name (hostname).
- 2 The “Internal” folder will be displayed. Double-click the “Internal” folder and if the imported files are displayed, import was finished properly.

You can also import files from the computer to the displayed window mentioned in the step above.

Preparing Player

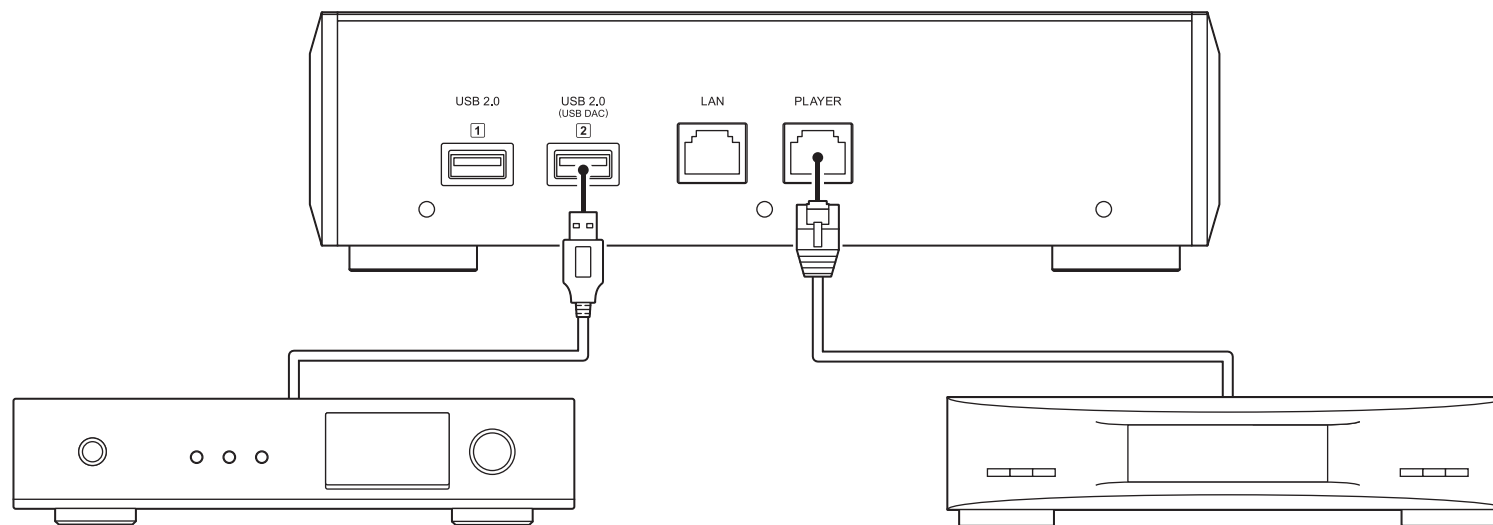

USB-DAC

After turning it on, you may be able to play music files by changing the input to USB. If you use any port other than the USB-DAC port, music files may not be able to play properly. If you connect two or more USB-DAC devices, only one device will be detected.

Network Audio Player

After turning it on, you may be able to play music files by changing the input to music server or network. You can also use another player on the network rather than the player connected to the player port.

The N10/N100 has an Ethernet port that can connect a Network Audio Player directly. Using this port is recommended for high quality audio playback. To play music files using a Network Audio Player, refer to the manual of the player before playing. The N10/N100 will be used as a NAS (network-attached storage) device.

Playing Files

1 Select the Player

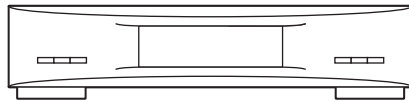

Network Audio Player

or



N10/N100 and USB-DAC

2 Select the Libraries or Files

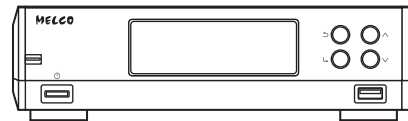

N10/N100



Music Name

3 Play



A UPnP/DLNA-compatible controller app is required to play music files. Apps are available for both mobile and PC devices, depending on the device used. If playing music files on the Network Audio Player, it is best to use an app recommended by the player manufacturer.

If playing music files on the USB-DAC, it is best to use an app recommended by us. Recommended apps are listed on our website, although you may use other UPnP/DLNA-compatible apps than our recommended apps.

Specifications

N10

Dimensions* (W × H × D)	Main Unit: 215 × 61 × 269 mm; 8.5 × 2.4 × 10.6 in. Power Unit: 215 × 61 × 273 mm; 8.5 × 2.4 × 10.7 in.
Weight	Main Unit: Approx. 3.5 kg; 7.7 lbs Power Unit: Approx. 5.0 kg; 11.0 lbs
Power Supply	US Region Model: AC 120 V, 50/60 Hz (max. 40 W, 0.33 A) EU Region Model: AC 230 V, 50/60 Hz (max. 40 W, 0.18 A)
Power Consumption (Power Unit)	Max. DC 12 V, 1.6 A
Max. Output Current (USB Port)	DC 0.5 A

N100

Dimensions* (W × H × D)	215 × 61 × 269 mm; 8.5 × 2.4 × 10.6 in.
Weight	Approx. 3.0 kg; 6.6 lbs
Power Supply	AC Input: 100–240 V, 50/60 Hz (max. 30 W) DC Input: 12 V, 2.3 A
Power Consumption (AC Adapter)	Max. DC 12 V, 4 A Asian Power Devices Inc. DA-48T12
Max. Output Current (USB Port)	DC 0.5 A

*Excluding protruding parts

Additional Support and Service

If you need help or repair services, please send us an email by referring to our website below or call the vendor from whom you purchased the product.



<https://www.melco-audio.com/support/>

WARNUNG

Dieses Gerät ist nicht wasserdicht. Um einen Brand oder elektrischen Schlag zu vermeiden, stellen Sie keine mit Flüssigkeit gefüllten Behälter in die Nähe dieses Geräts (z. B. Vase oder Bodentopf) und setzen Sie das Gerät nicht Tropfen, Spritzern, Regen oder Feuchtigkeit aus.

WARNUNG

Verwenden Sie keine offene Flamme auf oder in der Nähe des Geräts (z. B. eine brennende Kerze), um Brandgefahren zu vermeiden.

HINWEIS FÜR DIE BELÜFTUNG

Achten Sie bei der Installation des Netzteils für N10 darauf, dass um das Netzteil herum Platz für die Belüftung und eine verbesserte Wärmeabstrahlung gelassen wird (mindestens 20 cm oben und an der Rückseite sowie jeweils 1 cm an der Seite). Die Vorderseite des Geräts darf nicht blockiert werden, z. B. durch Türen.

VORSICHT

Das N10-Netzteil sollte an eine ordnungsgemäß geerdete Netzsteckdose angeschlossen sein.

WARNUNG

Schlitz- und Öffnungen im Gehäuse sind für die Belüftung vorgesehen, um einen zuverlässigen Betrieb des Produkts zu gewährleisten und es vor Überhitzung zu schützen. Um Brandgefahren zu vermeiden, sollten die Öffnungen niemals durch Gegenstände (z. B. Zeitungen, Tischdecken, Gardinen) blockiert oder abgedeckt sein oder das Gerät auf einem dicken Teppich oder im Bett betrieben werden.

VORSICHT

Das N10-Netzteil wird warm. Sie sollten daher darauf achten, es nicht zu berühren, um Gefahren zu vermeiden.

Betriebsumgebung

Temperatur der Betriebsumgebung und Luftfeuchte: +5 °C bis +35 °C; unter 80 % rel. Feuchtigkeit (RH) (Lüftungsschlitze nicht blockiert) Installieren Sie das Gerät nicht in schlecht belüfteten Räumen oder an Orten, die hoher Luftfeuchtigkeit oder direktem Sonnenlicht (oder starkem Kunstlicht) ausgesetzt sind.

Inhalt

Vorder- und Rückseite	15
Einschalten	19
Verfügbare Geräte und Anschlüsse	21
Importieren von Dateien	22
Bestätigen der importierten Dateien	23
Vorbereiten des Players	24
Wiedergeben von Dateien	25
Technische Daten	26
Weiterführender Support und Service	27

Vorder- und Rückseite

Tasten und Anschlüsse – Haupteinheit

N10

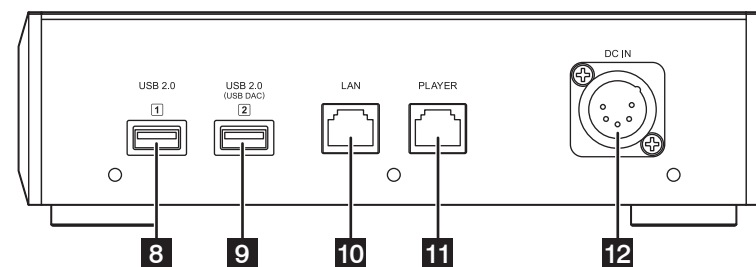
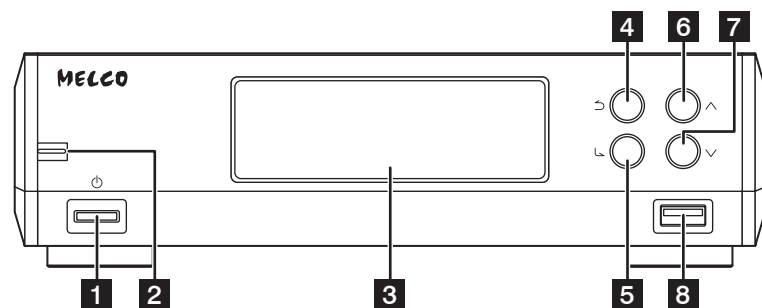

N100

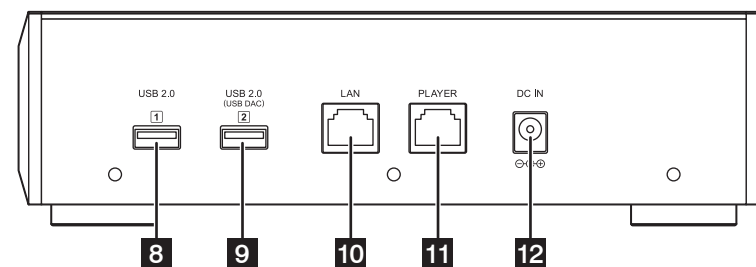
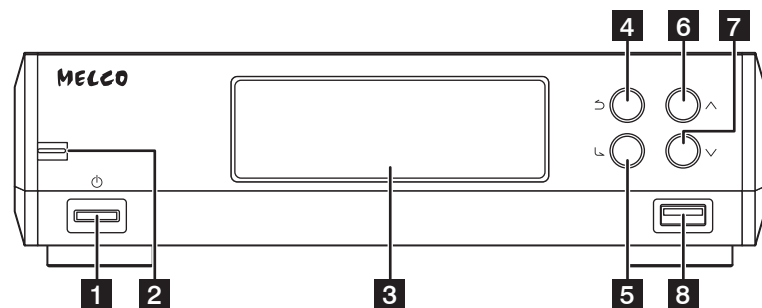

1 Netzschalter (⏻)

2 Strom-LED

3 Display

4 Zurück-Taste (⏪)

5 Menü/Eingabe-Taste (◻ L)

6 Aufwärts-Taste (⏩)

7 Abwärts-Taste (⏴)

8 USB 2.0-Anschluss

9 USB-2.0-Anschluss für USB-DAC

10 Ethernet-Anschluss für Router oder Hub

11 Ethernet-Anschluss für Player

12 DC-Netzanschluss

Vorder- und Rückseite

Deutsch

Tasten und Anschlüsse – Netzteil für N10

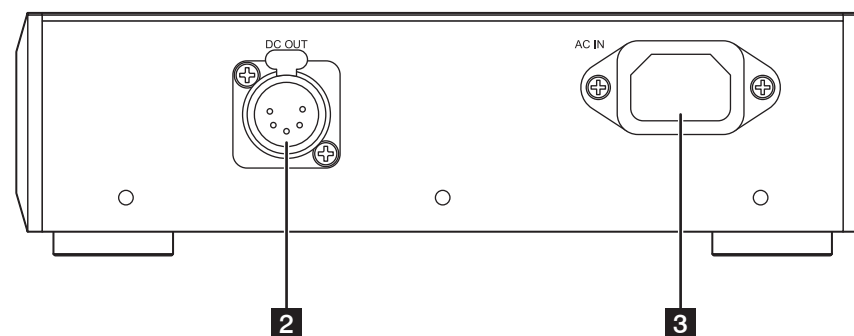
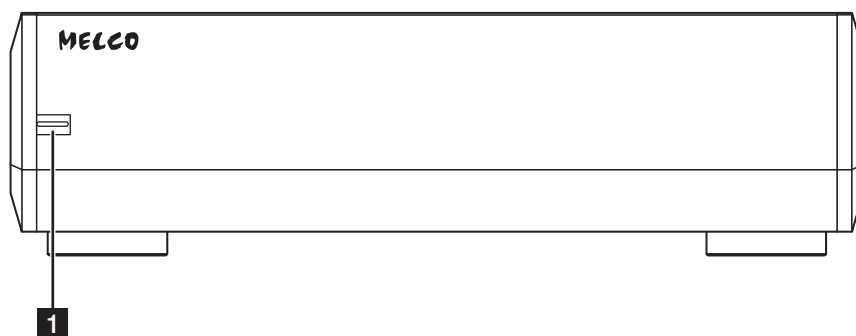

1 Strom-LED
Rot: Standby
Hellblau: Eingeschaltet

2 DC-Netzanschluss

3 AC-Netzanschluss

Vorder- und Rückseite

Display – Startbildschirm

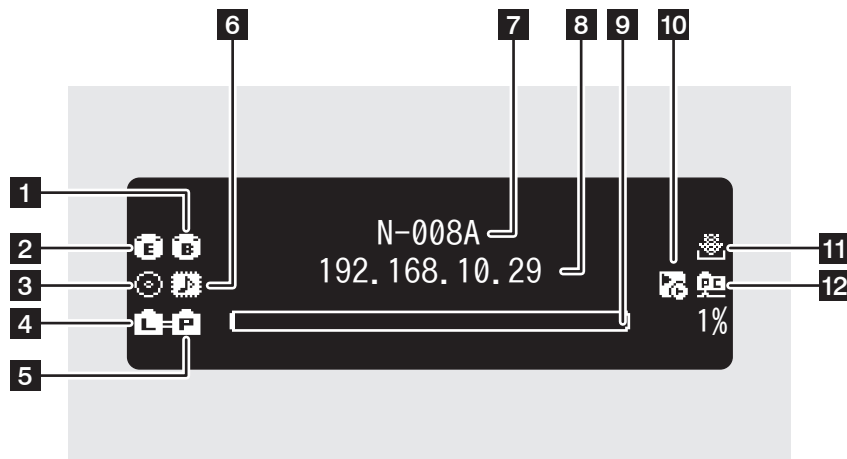

- 1** Status für angeschlossenes-Backup-Laufwerk (LED leuchtet, wenn erkannt)
- 2** Status für angeschlossenes Erweiterungslaufwerk (LED leuchtet, wenn erkannt; blinkt bei Erkennungsvorgang)
- 3** Status für angeschlossenes optisches Laufwerk (LED leuchtet, wenn angeschlossen)
- 4** Status für angeschlossenen Router oder Hub
 - Verbunden
 - Nicht verbunden

- 5** Status für angeschlossenen Player
 - Ein und im Bridge-Modus
 - Ein und im isolierten Modus
 - Nicht verbunden
- 6** Status für angeschlossenes USB-DAC (LED leuchtet, wenn angeschlossen)
 - Markerless DSD-kompatibel
 - Markerless DSD-inkompatibel
- 7** Anzeigename (Hostname)
- 8** IP-Adresse
- 9** Nutzbare Kapazität des internen Laufwerks
- 10** Controller-Einstellungen (LED leuchtet, wenn USB-DAC angeschlossen ist)
 - Hybridmodus
 - UPnP/DLNA-kompatibler Modus
 - Wiedergabeliste-Modus
- 11** Status für Downloader
 - In Betrieb
 - Deaktiviert
 - Fehler
- 12** Status für Dateifreigabe (LED leuchtet, wenn aktiviert)

Vorder- und Rückseite

Deutsch

Display – Menüs und Dialoge

Menü

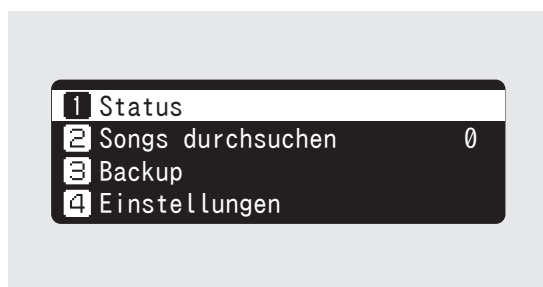

Drücken Sie die Menü/Eingabe-Taste (**↵**), während der Startbildschirm angezeigt wird. Bewegen Sie den Cursor, indem Sie die Nach oben-/Nach unten-Taste (**^** **∨**) betätigen, und drücken Sie die Menü/Eingabe-Taste (**↵**), um die gewünschte Auswahl zu treffen.

Dialog

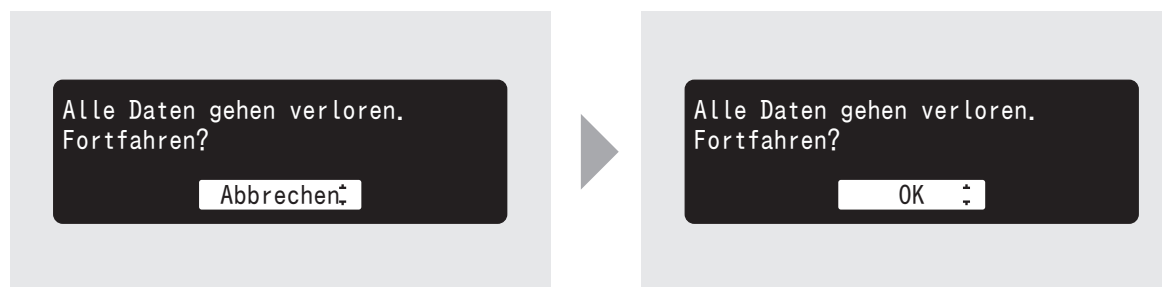

Wenn Sie den Vorgang bestätigen, wird der Dialogbildschirm angezeigt. Drücken Sie entweder die Nach oben-Taste (**^**) oder die Nach unten-Taste (**∨**) und drücken Sie dann die Menü/Eingabe-Taste (**↵**), um eine Auswahl zu treffen.

Einschalten

N10

1

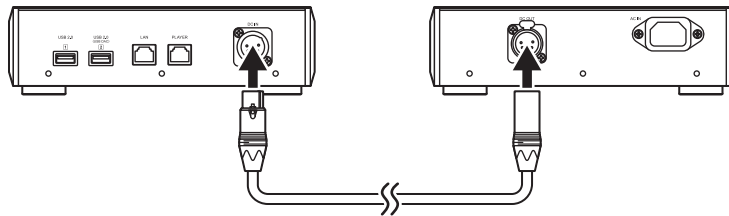

Platzieren Sie Haupteinheit und Netzteil nebeneinander. Achten Sie darauf, dass zwischen Haupteinheit und Netzteil ausreichend Platz für die Luftzirkulation bleibt.

2

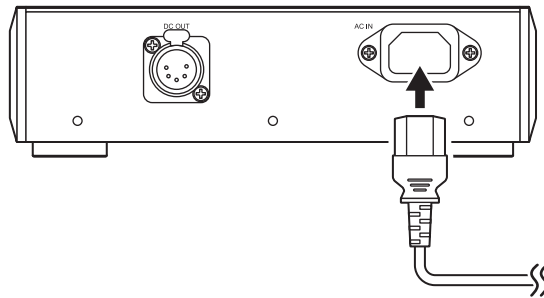

3

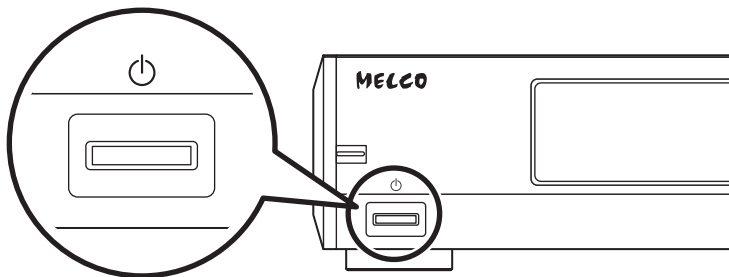

4

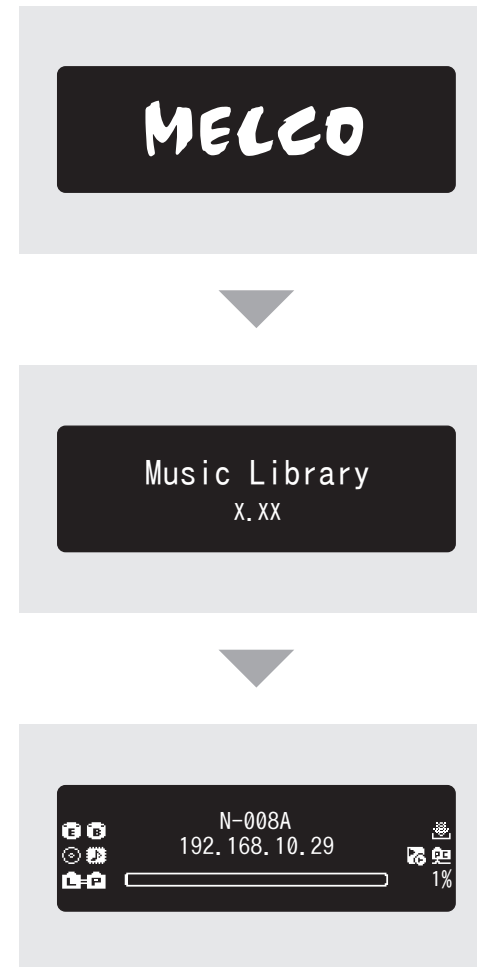

Einschalten

Deutsch

N100

1

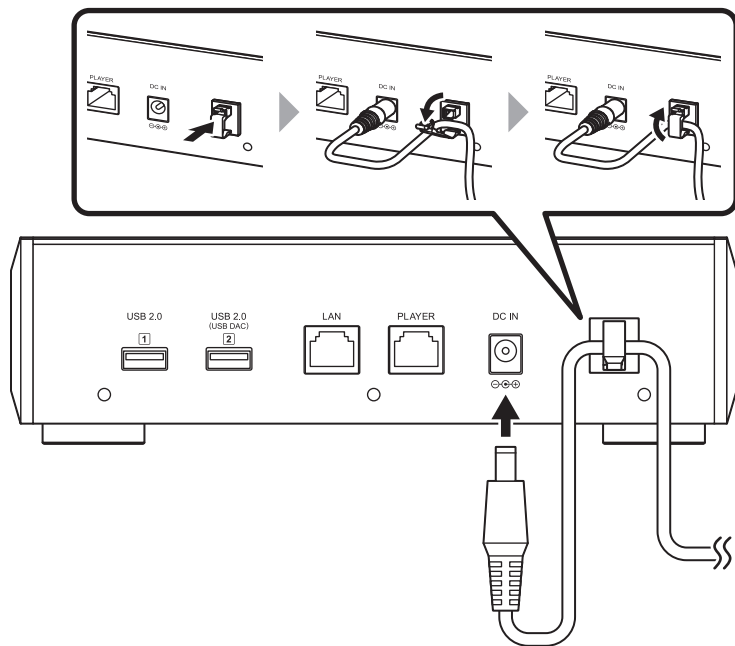

3

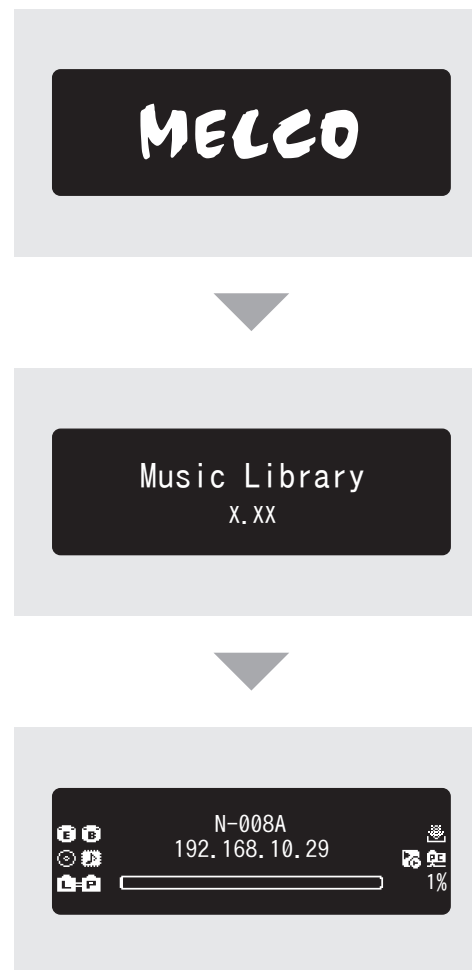

2

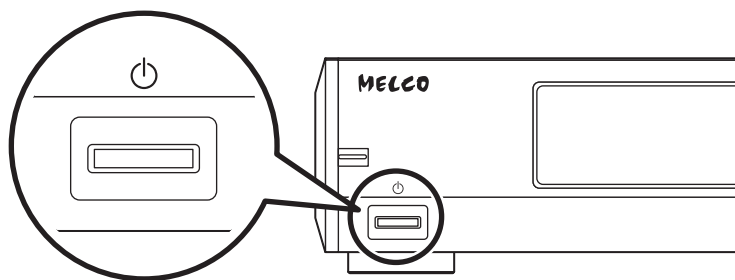

Verfügbare Geräte und Anschlüsse

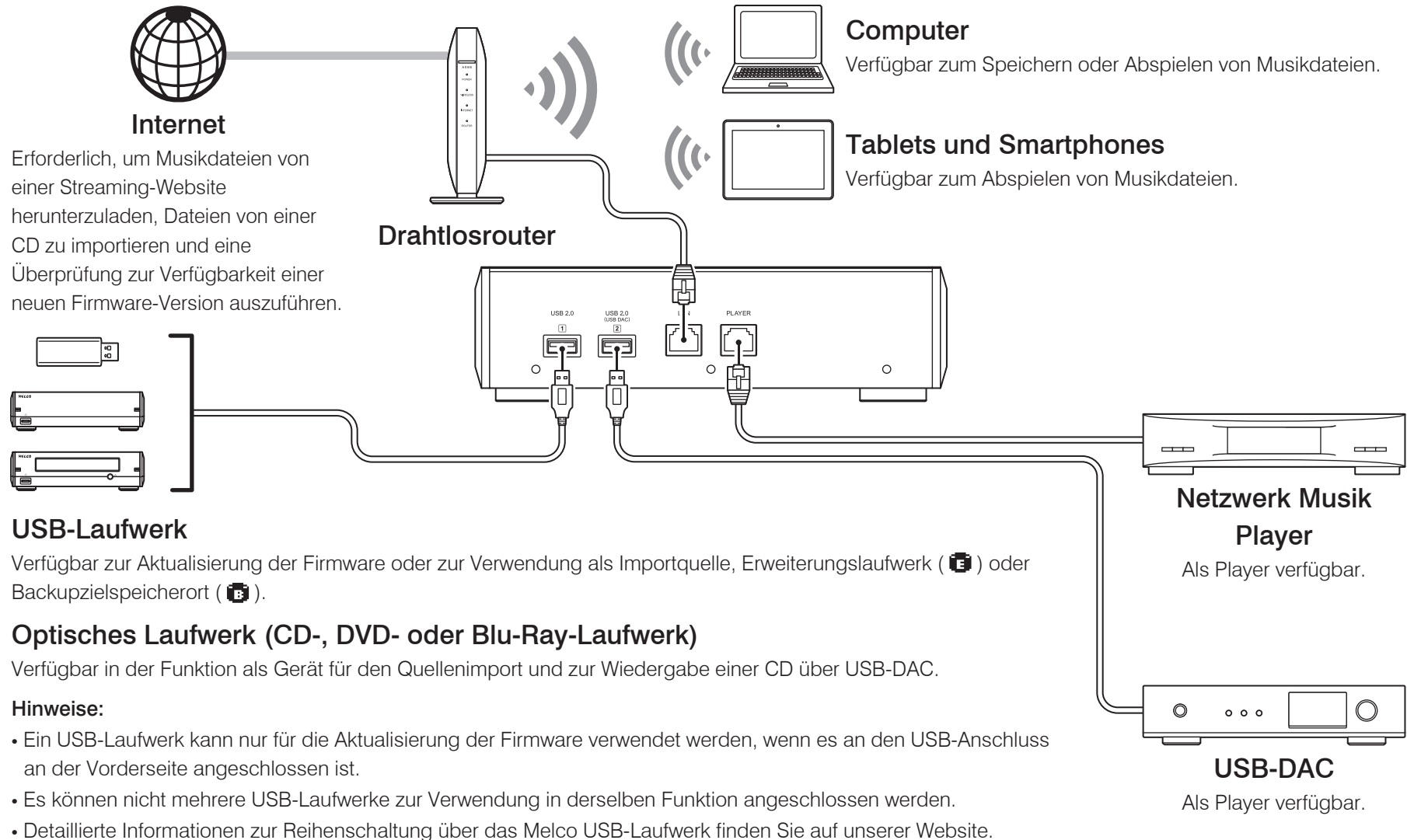

Importieren von Dateien

Deutsch

Musikdateien können von USB-Laufwerken oder optischen Laufwerken importiert werden, die mit dem USB-2.0-Anschluss am N10/N100 verbunden sind.

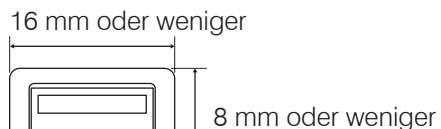

Hinweis: USB-Geräte, die einen USB-Anschluss in der links dargestellten Größe oder größer aufweisen, können nicht an den vorderen USB-Anschluss angeschlossen werden.

USB-Laufwerk

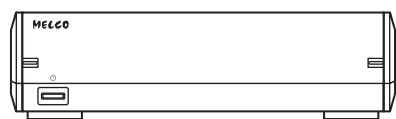

1 Wählen Sie „Import“.

Wählen Sie die Aktion für das an den vorderen USB-Laufwerk.
Import

2 Drücken Sie die Menü/Eingabe-Taste ().



Fertig
OK

CD-Laufwerk

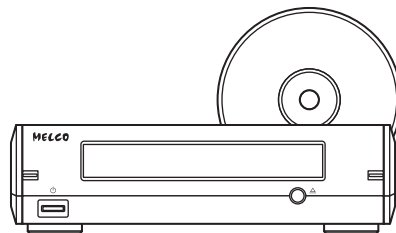

Drücken Sie die Menü/Eingabe-Taste ().

Importieren von CD?
Guitar Song
OK



Fertig
OK

Bestätigen der importierten Dateien

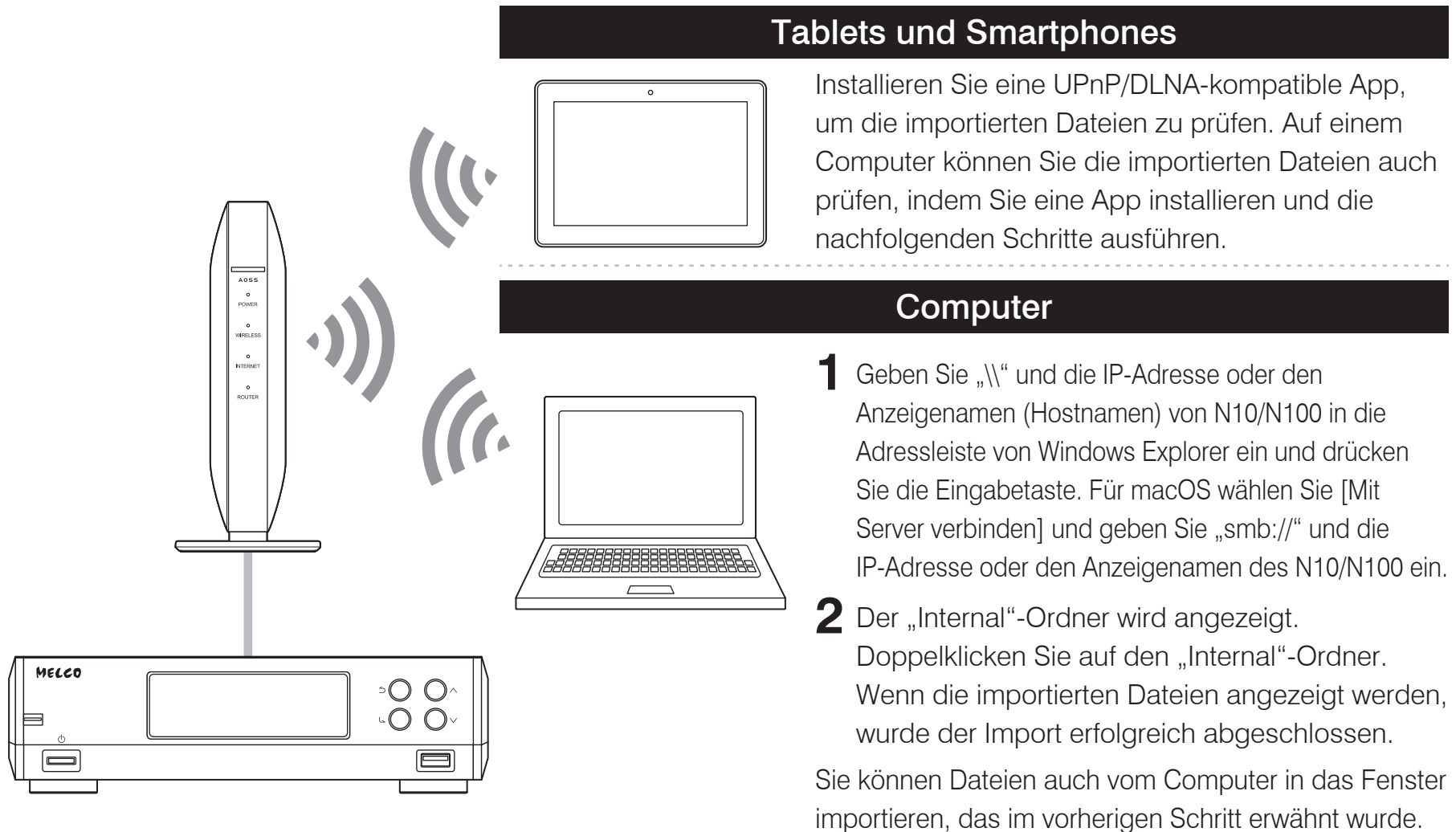

Tablets und Smartphones

Installieren Sie eine UPnP/DLNA-kompatible App, um die importierten Dateien zu prüfen. Auf einem Computer können Sie die importierten Dateien auch prüfen, indem Sie eine App installieren und die nachfolgenden Schritte ausführen.

Computer

- 1** Geben Sie „\\“ und die IP-Adresse oder den Anzeigenamen (Hostnamen) von N10/N100 in die Adressleiste von Windows Explorer ein und drücken Sie die Eingabetaste. Für macOS wählen Sie [Mit Server verbinden] und geben Sie „smb://“ und die IP-Adresse oder den Anzeigenamen des N10/N100 ein.
- 2** Der „Internal“-Ordner wird angezeigt. Doppelklicken Sie auf den „Internal“-Ordner. Wenn die importierten Dateien angezeigt werden, wurde der Import erfolgreich abgeschlossen.

Sie können Dateien auch vom Computer in das Fenster importieren, das im vorherigen Schritt erwähnt wurde.

Vorbereiten des Players

Deutsch

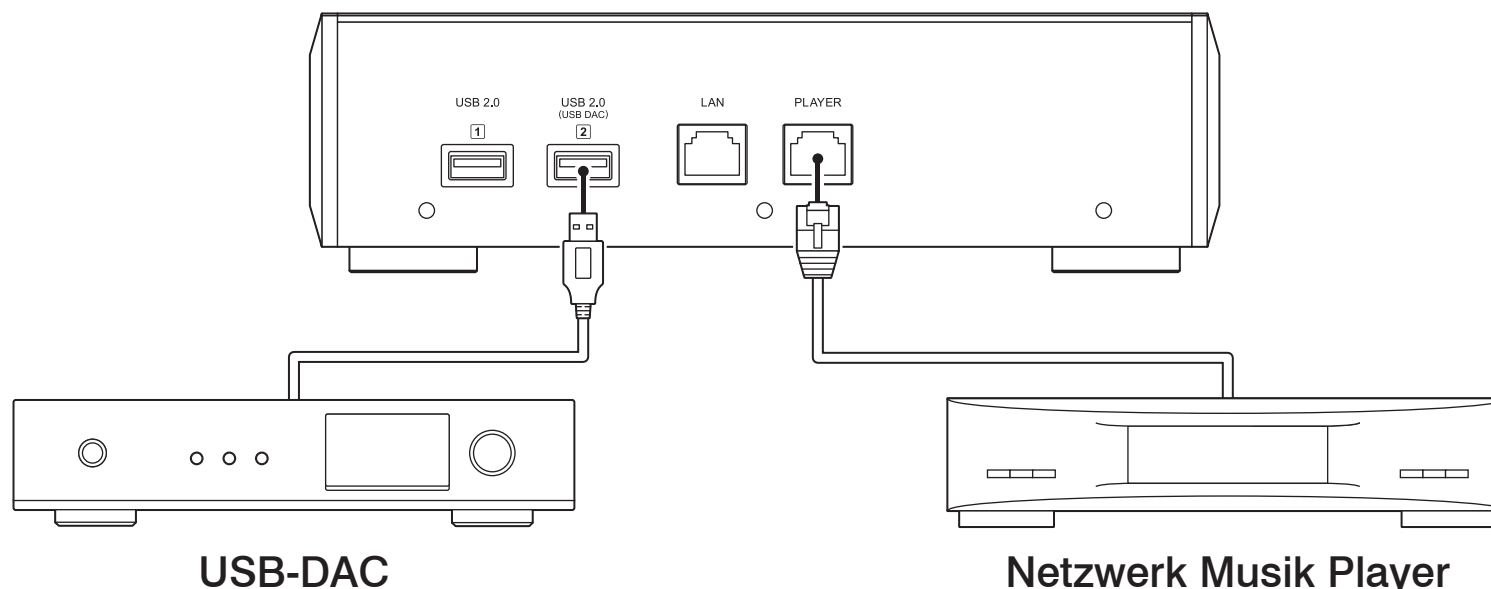

USB-DAC

Nachdem Sie das Gerät einschalten, können Sie Musikdateien wiedergeben, indem Sie als Eingangskanal „USB“ wählen. Wenn Sie einen anderen Anschluss als USB-DAC verwenden, können die Musikdateien möglicherweise nicht korrekt wiedergegeben werden. Wenn Sie zwei oder mehr USB-DAC-Geräte anschließen, wird nur ein Gerät erkannt.

Netzwerk Musik Player

Nachdem Sie das Gerät einschalten, können Sie Musikdateien wiedergeben, indem Sie als Eingangskanal einen Musikserver oder ein Netzwerk auswählen. Sie können anstatt des Players, der über den Player-Port angeschlossen ist, auch einen anderen Player im Netzwerk verwenden.

Der N10/N100 verfügt über einen Ethernet-Anschluss, der direkt an den Netzwerk Musik Player angeschlossen werden kann. Die Nutzung dieses Anschlusses wird für die Wiedergabe von qualitativ hochwertigem Sound empfohlen. Wenn Sie Musikdateien mit einem Netzwerk Musik Player abspielen möchten, finden Sie weitere Hinweise im Handbuch zum Player, bevor Sie die Wiedergabe starten. Der N10/N100 wird als NAS (Network Attached Storage) genutzt.

Wiedergeben von Dateien

1 Player auswählen

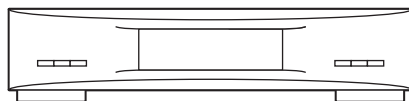

Netzwerk Musik Player

oder



N10/N100 und USB-DAC

2 Bibliotheken oder Dateien auswählen

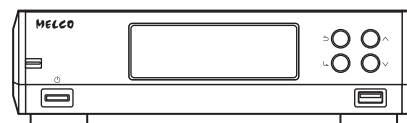

N10/N100



Name Musiktitel

3 Wiedergabe



Zur Wiedergabe der Musikdateien ist eine UPnP/DLNA-kompatible Controller-App erforderlich. Es sind Apps für mobile Geräte sowie für PC-Geräte verfügbar, je nach verwendetem Gerät. Wenn Sie Musikdateien auf dem Netzwerk Musik Player wiedergeben, empfiehlt es sich, eine App zu nutzen, die vom Player-Hersteller empfohlen wird.

Wenn Sie Musikdateien über den USB-DAC-Anschluss wiedergeben, empfiehlt es sich, eine von uns empfohlene App zu nutzen. Empfohlene Apps sind auf unserer Website aufgeführt. Sie können jedoch auch andere UPnP/DLNA-kompatible Apps nutzen als die von uns empfohlenen.

Technische Daten

Deutsch

N10

Abmessungen* (B × H × T)	Haupteinheit: 215 × 61 × 269 mm Netzteil: 215 × 61 × 273 mm
Gewicht	Haupteinheit: Ca. 3,5 kg Netzteil: Ca. 5,0 kg
Stromversorgung	Modell für Region USA: AC 120 V, 50/60 Hz (Max. 40 W, 0,33 A) Modell für Region Europa: AC 230 V, 50/60 Hz (Max. 40 W, 0,18 A)
Stromverbrauch (Netzteil)	Max. DC 12 V, 1,6 A
Max. Ausgangsstrom (USB-Anschluss)	DC 0,5 A

N100

Abmessungen* (B × H × T)	215 × 61 × 269 mm
Gewicht	Ca. 3,0 kg
Stromversorgung	AC-Eingang: 100–240 V, 50/60 Hz (Max. 30 W) DC-Eingang: 12 V, 2,3 A
Stromverbrauch (Netzteil)	Max. DC 12 V, 4 A Asian Power Devices Inc. DA-48T12
Max. Ausgangsstrom (USB-Anschluss)	DC 0,5 A

*Ohne abstehende Teile

Weiterführender Support und Service

Wenn Sie Hilfe benötigen oder den Reparaturservice in Anspruch nehmen möchten, besuchen Sie bitte die unten genannte Website um uns eine E-Mail zu senden, oder wenden Sie sich telefonisch an den Händler, von dem Sie das Produkt erworben haben.



<https://www.melco-audio.com/support/>

AVERTISSEMENT

L'équipement n'est pas étanche. Afin d'éviter les risques d'incendie ou de choc électrique, veillez à éloigner de l'équipement tout contenant liquide (comme par exemple un vase ou un pot de plante) et à le protéger de l'égouttement, des éclaboussures, de la pluie et de la moisissure.

AVERTISSEMENT

Afin de prévenir les risques d'incendie, ne placez jamais de sources de flammes nues, telles que des bougies allumées, sur ou près de l'équipement.

PRÉCAUTIONS DE VENTILATION

Lorsque vous installez l'unité d'alimentation du N10, assurez-vous de laisser assez d'espace autour de celle-ci pour permettre la ventilation de l'air et réguler ainsi les radiations de chaleur (au moins 20 cm au-dessus et à l'arrière, et 1 cm de chaque côté).

Ne bloquez pas la face avant de l'unité, avec des portes par exemple.

ATTENTION

L'unité d'alimentation du N10 devrait être branchée dans une prise de courant AC correctement mise à la terre.

AVERTISSEMENT

L'armoire de l'unité contient des fentes et des ouvertures pour ventiler et garantir le fonctionnement fiable du produit, sans risque de surchauffe. Afin de prévenir les risques d'incendie, les ouvertures ne doivent jamais être bloquées ou couvertes par des objets (comme par exemple des journaux, des sets de table ou encore des rideaux). De même, évitez de faire fonctionner l'équipement sur un tapis épais ou un lit.

ATTENTION

L'unité d'alimentation du N10 chauffe, prenez soin de ne pas la toucher pour éviter tout danger.

Environnement d'exploitation

Température de fonctionnement et taux d'humidité : +5 °C à +35 °C ; moins de 80 % HR (ouvertures de climatisation non bloquées)

N'installez pas cette unité dans une zone mal ventilée, ni dans des endroits exposés à un fort taux d'humidité ou à la lumière directe du soleil (ou une forte lumière artificielle).

Table des matières

Schémas	29
Allumage	33
Ports et périphériques disponibles	35
Importation des fichiers.....	36
Confirmation des fichiers importés	37
Préparer l'unité	38
Lecture de fichiers.....	39
Caractéristiques	40
Assistance et services complémentaires.....	41

Schémas

Boutons et ports : unité principale

N10

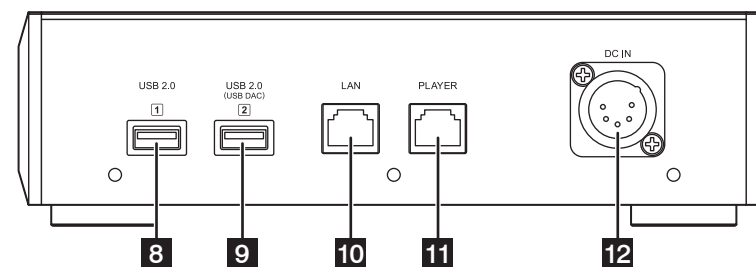
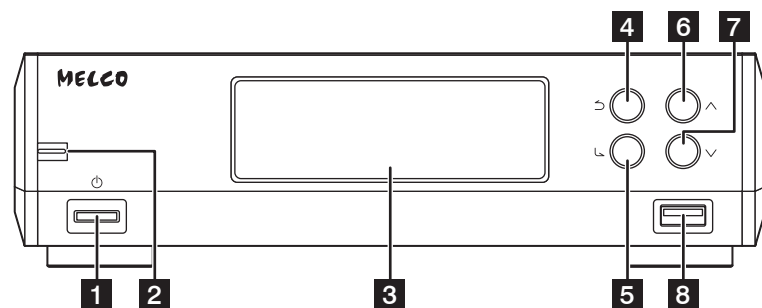

N100

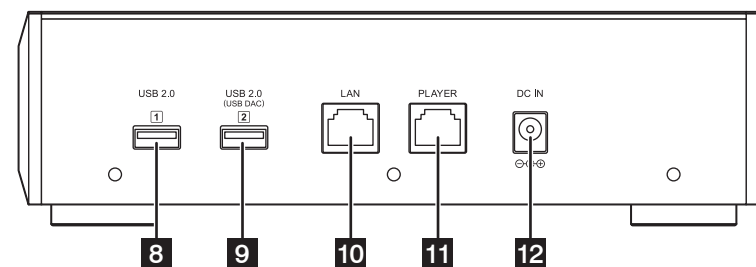
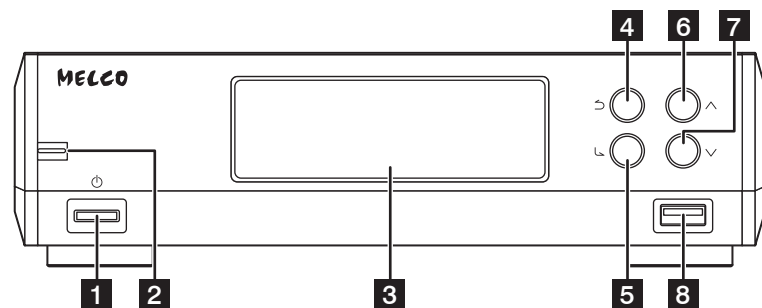

1 Bouton d'alimentation (⏻)

4 Bouton Retour (↶)

7 Bouton Bas (▼)

10 Port Ethernet pour routeur ou hub

2 Voyant LED d'alimentation

5 Bouton Menu/Entrée (↵)

8 Port USB 2.0

11 Port Ethernet pour lecteur

3 Affichage

6 Bouton Haut (▲)

9 Port USB 2.0 pour CNA USB

12 Connecteur d'alimentation

Schémas

Boutons et ports : unité d'alimentation du N10

Français

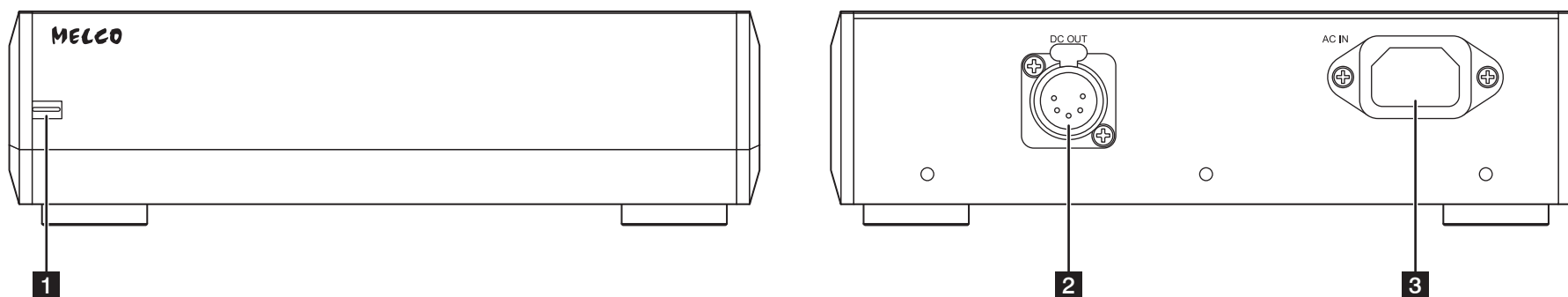

1 Voyant LED d'alimentation
Rouge : en veille
Bleu : en marche





2 Connecteur d'alimentation DC

3 Connecteur d'alimentation AC

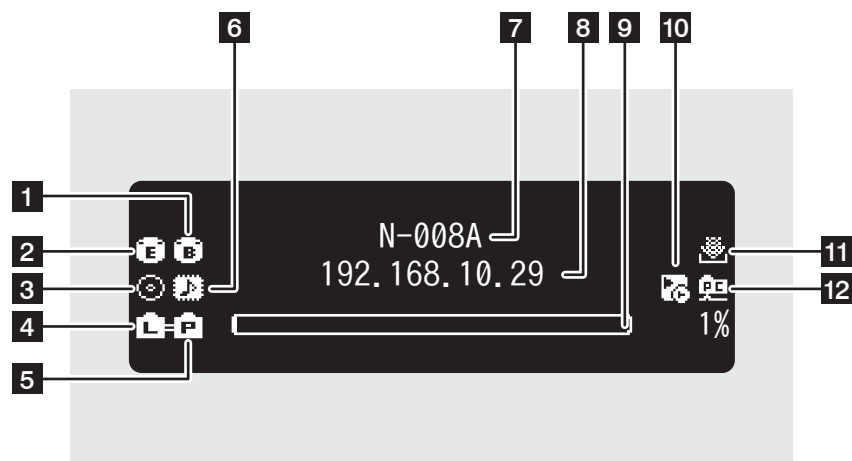
Schémas

Affichage : page d'accueil



- 1**  État du disque de sauvegarde connecté (illuminé si détecté)
- 2**  État du disque d'extension connecté (illuminé si détecté, clignote en cours de reconnaissance)
- 3**  État du disque optique connecté (illuminé si connecté)
- 4** État du routeur ou du hub connecté
 -  Connecté
 -  Non connecté

- 5** État du lecteur connecté
 -  Mode bridge activé
 -  Mode isolé activé
 -  Non connecté
- 6** État du disque de sauvegarde CNA USB connecté (illuminé si connecté)
 -  Compatible au DSD sans marqueur
 -  Incompatible au DSD sans marqueur
- 7** Nom d'utilisateur (nom d'hôte)
- 8** Adresse IP
- 9** Capacité d'utilisation du disque interne
- 10** Réglages du programmeur (illuminé lorsqu'un CNA USB est connecté)
 -  Mode hybride
 -  Mode compatible UPNP/DLNA
 -  Mode playlist
- 11** État du gestionnaire de téléchargement
 -  En fonctionnement
 -  Désactivé
 -  Erreur
- 12**  Statut du partage de fichier (illuminé lorsqu'il a été autorisé)





Schémas

Affichage : menus et boîtes de dialogue

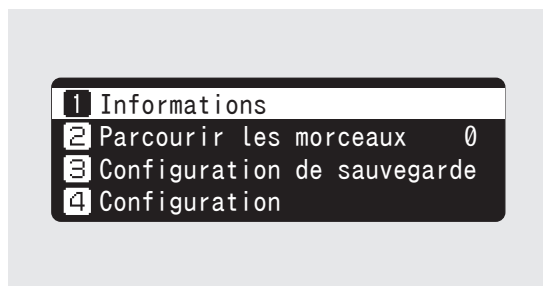
Français



Menu

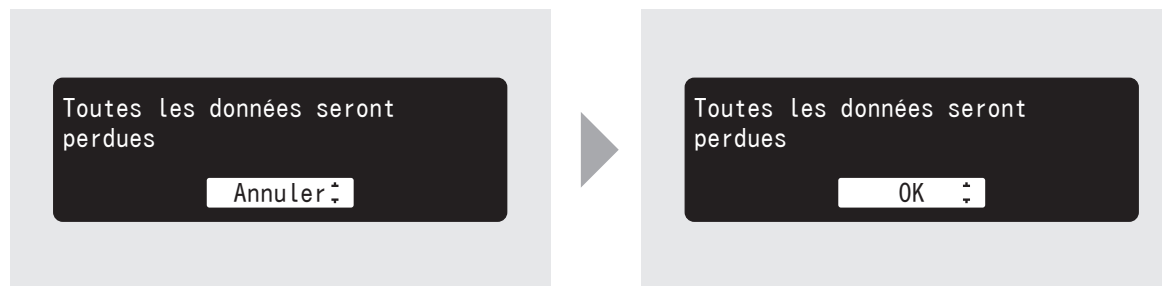

Lorsque l'écran d'accueil s'affiche, appuyez sur le bouton Menu/Entrée (). Déplacez le curseur en appuyant sur les boutons flèche vers le haut ou vers le bas ( ), puis appuyez sur le bouton Menu/Entrée () pour sélectionner.

Boîte de dialogue



Lorsque vous confirmez l'opération, la boîte de dialogue s'affiche. Appuyez sur le bouton flèche vers le haut () ou vers le bas (), puis sur le bouton Menu/Entrée () pour sélectionner.

Allumage

N10

1

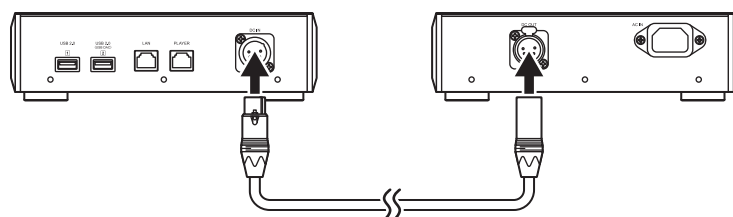

Placez l'unité centrale à côté de l'unité d'alimentation. Laissez un maximum d'espace entre l'unité centrale et l'unité d'alimentation pour permettre à l'air de circuler.

2

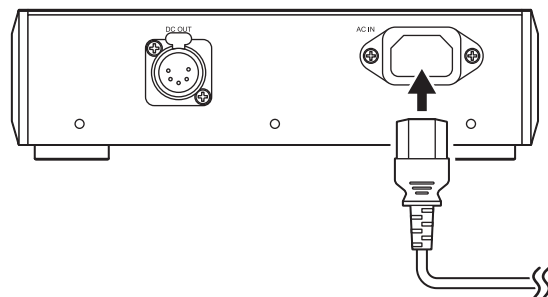

3

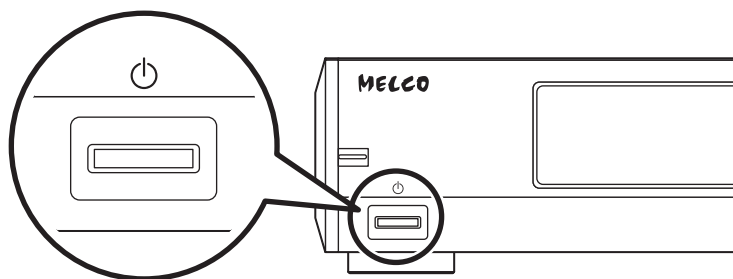

4

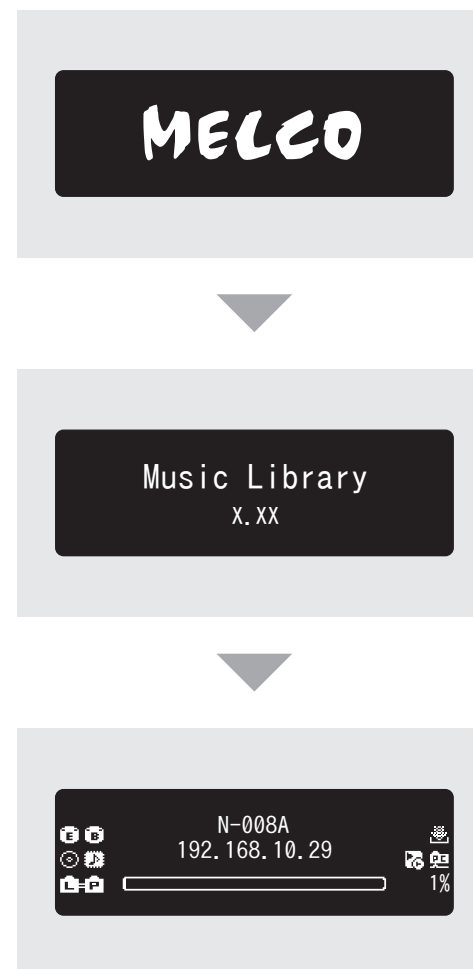

Allumage

N100

Français

1

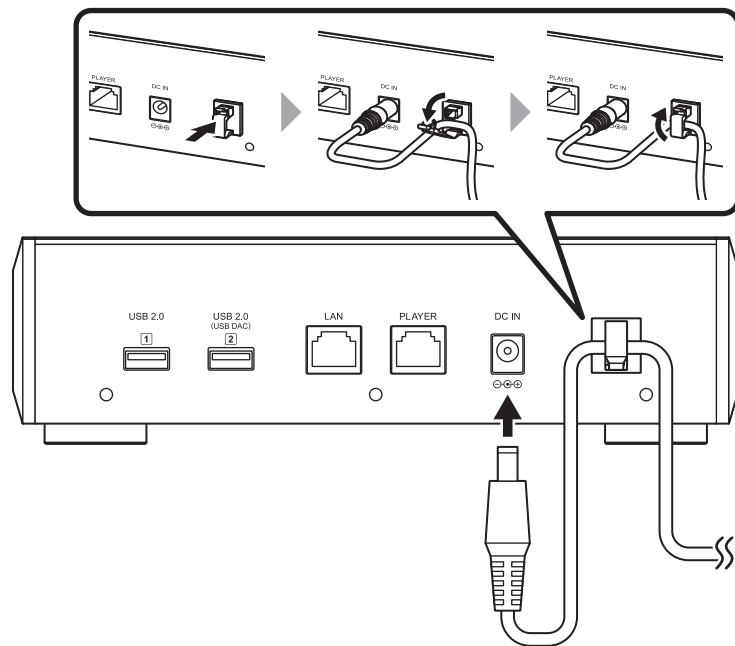

2

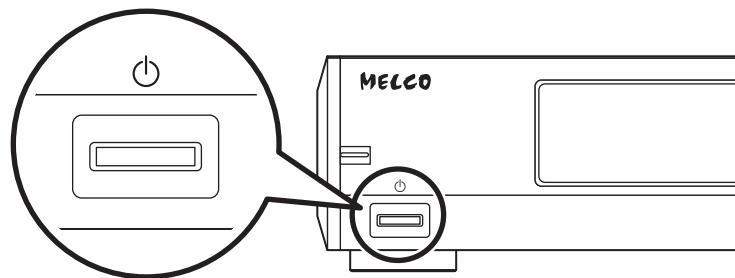

3

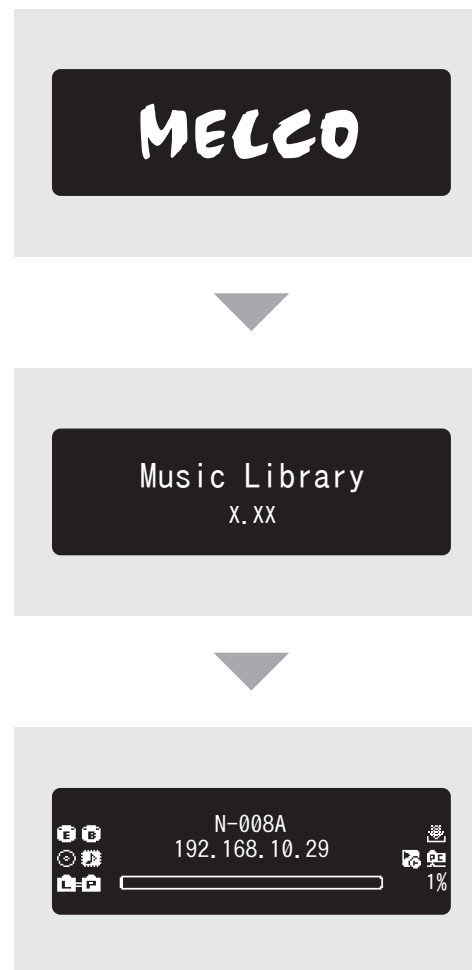

Ports et périphériques disponibles

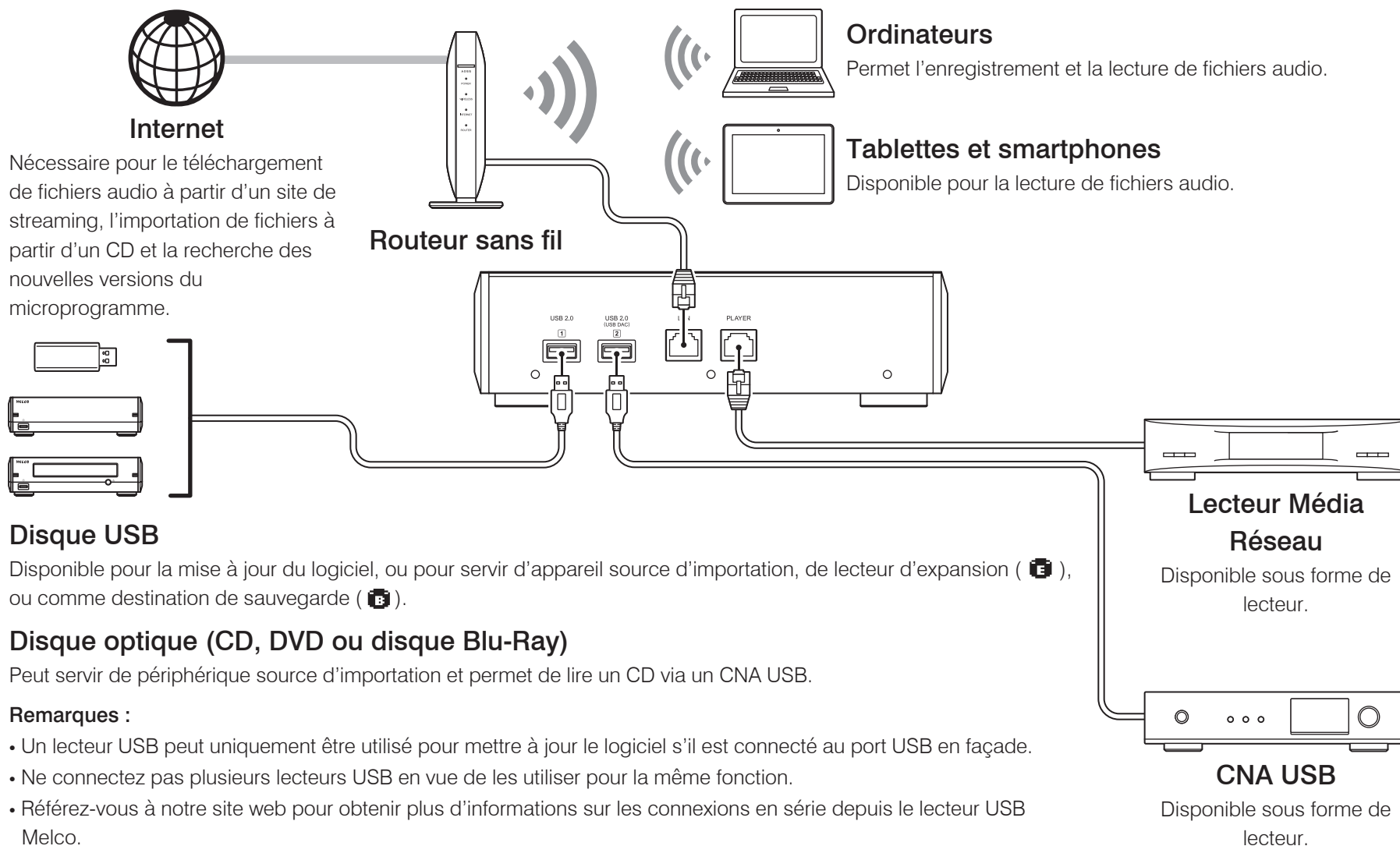

Importation des fichiers

Français

Les fichiers audio peuvent être importés depuis les lecteurs USB ou les lecteurs optiques connectés au port USB 2.0 du N10/N100.

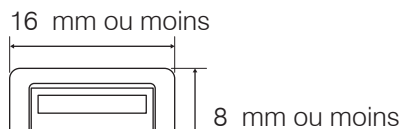

Remarque : un lecteur USB équipé d'un port USB de même taille ou de taille supérieure à celui affiché à gauche ne peut pas être connecté au port USB en façade.

Pour disque USB

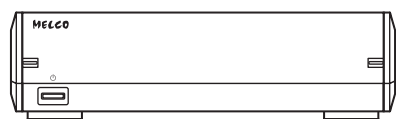

- 1 Sélectionnez « Importer ».
- 2 Appuyez sur le bouton Menu/Entrée ().

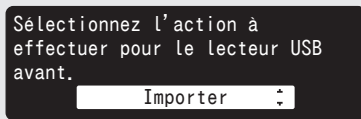

Pour CD

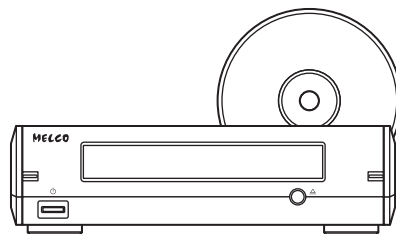

Appuyez sur le bouton Menu/Entrée ().

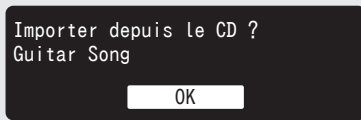

Confirmation des fichiers importés

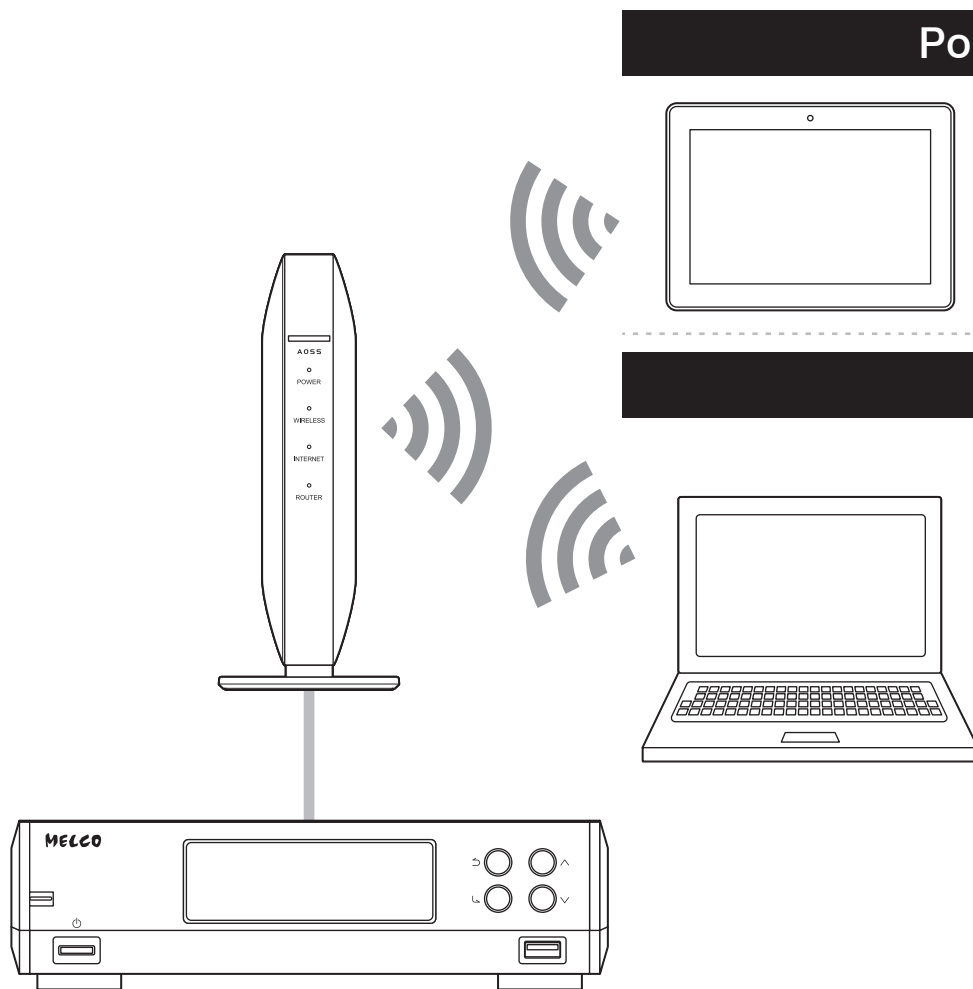

Pour tablettes et smartphones

Installez une application compatible UPnP/DLNA pour vérifier les fichiers importés. Sur un ordinateur, vous pouvez également vérifier les fichiers importés en installant une application et en procédant comme suit.

Pour les ordinateurs

- 1 Entrez « \ » ainsi que l'adresse IP de l'unité N10/N100 ou un nom d'utilisateur (nom d'hôte) dans la barre d'adresse de Explorateur Windows, puis appuyez sur la touche Entrée. Pour macOS, cliquez sur [Connexion au serveur] et saisissez « smb:// » et l'adresse IP de l'unité N100 ou le nom d'utilisateur.
- 2 Le dossier « Internal » va maintenant s'afficher. Double-cliquez sur le dossier « Internal ». Si les fichiers importés sont affichés, cela signifie que l'importation s'est bien terminée.

Vous pouvez également importer des fichiers vers la fenêtre mentionnée dans l'étape ci-dessus.

Préparer l'unité

Français

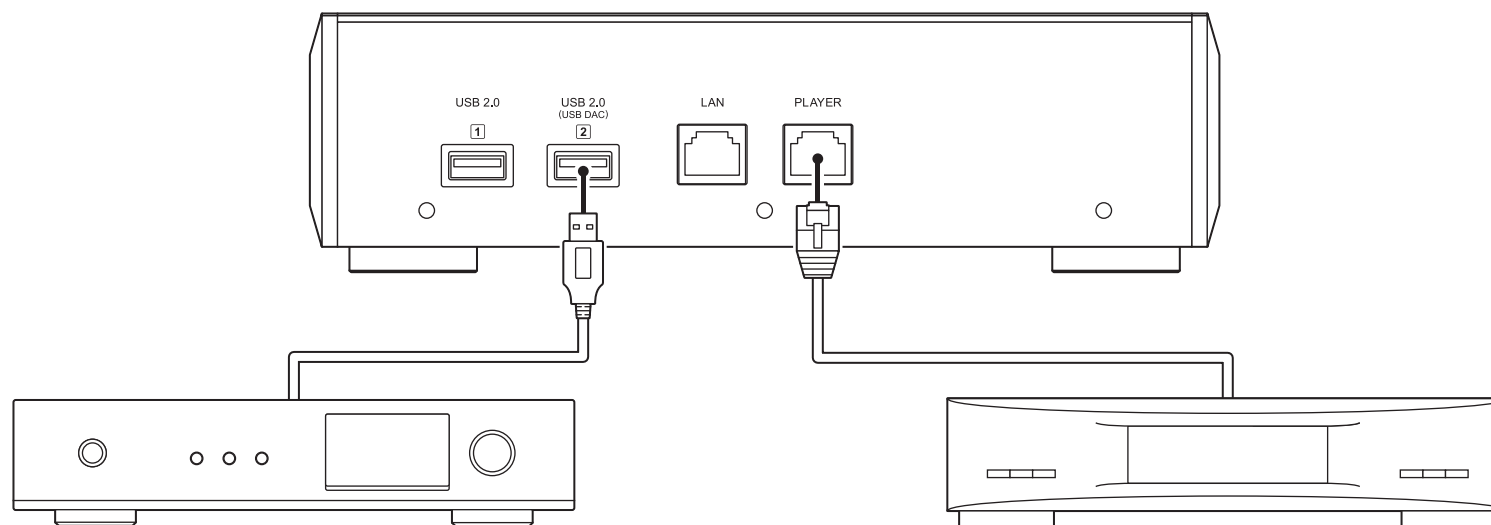

CNA USB

Une fois le lecteur allumé, vous pouvez lire des fichiers audio en définissant l'entrée sur USB. Si vous utilisez un autre port que le port CNA USB, les fichiers audio risquent de ne pas être lus correctement. Si vous connectez deux appareils CNA USB ou plus, seul l'un d'entre eux sera détecté.

Lecteur Média Réseau

Une fois le lecteur allumé, vous pouvez lire des fichiers audio en définissant l'entrée sur serveur ou réseau audio. Vous pouvez également utiliser un autre lecteur sur le réseau, à la place du lecteur connecté au port du lecteur.

Le N10/N100 est équipé d'un port Ethernet pouvant relier directement un Lecteur Média Réseau. Nous vous recommandons d'utiliser ce port pour la lecture audio haute qualité. Pour connaître la procédure à suivre pour lire des fichiers audio avec un Lecteur Média Réseau, consultez le manuel du lecteur. Le N10/N100 sera utilisé comme périphérique NAS (périphérique de stockage en réseau).

Lecture de fichiers

1 Sélectionnez le lecteur

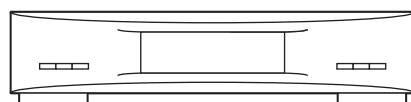

Lecteur Média Réseau

ou



N10/N100 et CNA USB

2 Sélectionnez les bibliothèques ou les fichiers

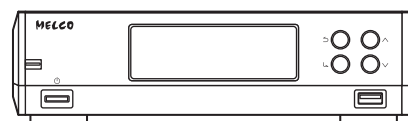

N10/N100

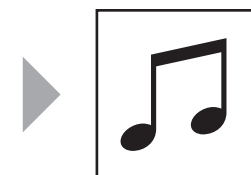

Nom du morceau

3 Lecture



Pour lire les fichiers audio, une application de contrôleur UPnP/DLNA est nécessaire. Les applications sont disponibles pour les périphériques mobiles et les PC, en fonction de l'appareil utilisé. Si vous lisez des fichiers audio sur le Lecteur Média Réseau, il est préférable d'utiliser une application recommandée par le fabricant du lecteur.

Si vous lisez des fichiers audio sur le CNA USB, il est préférable d'utiliser une application recommandée par nous. Les applications recommandées sont répertoriées sur notre site Internet, mais vous pouvez utiliser d'autres applications UPnP/DLNA que celles recommandées.

Caractéristiques

N10

Dimensions* (L × H × P)	Unité principale : 215 × 61 × 269 mm Unité d'alimentation : 215 × 61 × 273 mm
Poids	Unité principale : Env. 3,5 kg Unité d'alimentation : Env. 5,0 kg
Alimentation	Modèle des États-Unis : 120 V AC, 50/60 Hz (40 W max, 0,33 A) Modèle de l'Union européenne : 230 V AC, 50/60 Hz (40 W max, 0,18 A)
Consommation électrique (unité d'alimentation)	12 V DC, 1,6 A max
Courant de sortie USB max	DC 0,5 A

N100

Dimensions* (L × H × P)	215 × 61 × 269 mm
Poids	Env. 3,0 kg
Alimentation	Entrée AC : 100–240 V, 50/60 Hz (30 W max) Entrée DC : 12 V, 2,3 A
Consommation électrique (adaptateur secteur)	12 V DC, 4 A max Asian Power Devices Inc. DA-48T12
Courant de sortie USB max	DC 0,5 A

*À l'exclusion des parties saillantes

Assistance et services complémentaires

Si vous avez besoin d'aide ou de faire appel à un service de réparation, veuillez nous envoyer un e-mail à l'adresse figurant sur notre site Internet ou appeler le fournisseur auprès duquel vous avez acheté le produit.



<https://www.melco-audio.com/support/>

Melco Syncretics Inc.

1-21-2 Shinkawa, Chuo-ku, Tokyo JAPAN 104-0033

<https://www.melco-audio.com>

<https://www.facebook.com/melcoaudio/>